



SMC / SMCB sensor

Single Group, Microwave sensor, Corridor function

Single Group, Microwave sensor, Corridor function, Basic

User manual

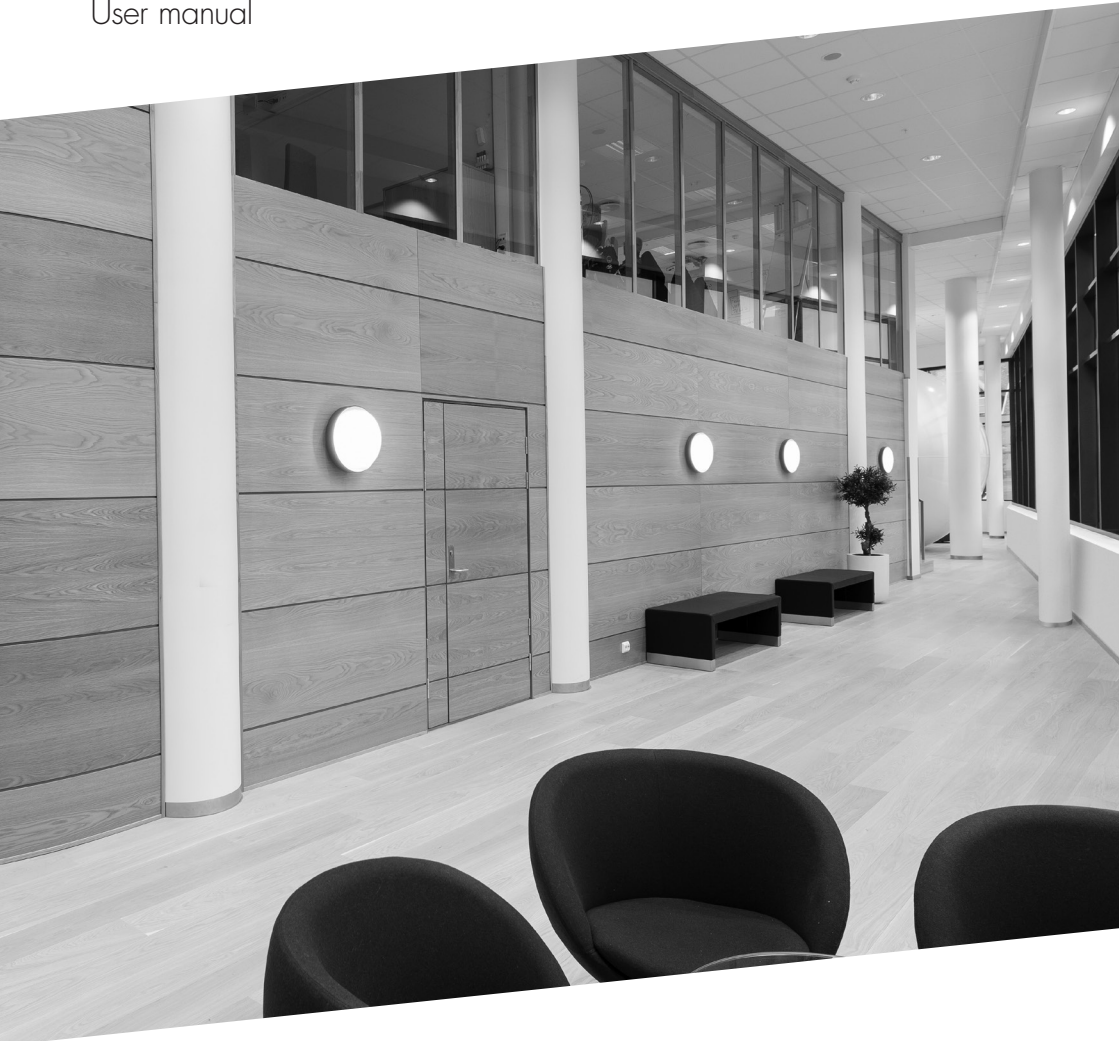

English

Function, technical data and detection area

- Glamox SMC Sensor is an active microwave sensor operating with a signal on 5,8 GHz. Changes in the reflection will be interpreted as presence.
- Glamox SMC Sensor is connected in a corridor function. The corridor function makes the luminaires light up at X % when there is presence in the room. When the room is unoccupied the light dims down to Y % after the set time delay. After additional Z minutes (prolong time) the light is turned OFF. See figure A and figure B. See also settings.
- Max load = 25 luminaires. Note: All slaves must be of type DALI-CF. See figure 2.
- The detection area/sensitivity has a circular shape perpendicular to the luminaire and can be adjusted. See figure 1. Note: The active signal penetrates drywalls and will therefore detect movement on the other side of a drywall.

Mounting and connection

- We recommend placing the sensor where it can detect persons as soon as they enter the room. The number of sensors depends on size of the room and type of activity.
- Termination is based on 5-wire connections between each luminaire. See also figure 2

Settings

The following settings can be done using microswitches on the control unit inside the luminaire. See figure 3.

- Detection area / sensitivity 10 – 100 %.
Factory setting = 25 %.
- Delay time 5 sec. – 30 min. Factory setting SMC = 15 min.
Factory setting SMCB = 20 min.
- Daylight sensor. Factory setting = disabled (recommended not to use)
- The corridor function makes the luminaires light up at X % when there is presence in the room. When the room is unoccupied the light dims down to Y % after the set time delay. After additional Z minutes (prolong time) the light is turned OFF. Factory settings are X = 100 %, Y = 10 % and Z = forever. See figure B.
- Light level X and Y as well as the time delay Z can be programmed in each luminaire. The values can be specified and pre-programmed from factory or they can be programmed on site. See separate user manual for corridor function.

Norsk

Funksjon, tekniske data og deteksjonsområde

- Glamox SMC-sensoren er en aktiv mikrobølgesensor som sender et signal på 5,8 GHz. Endring i refleksjon tolkes som tilstedeværelse.
- Korridorfunksjonen sørger for at armaturen(e) lyser med X % lys ved tilstedeværelse. Om det ikke er personer tilstede vil lyset reguleres seg til Y % etter innstilt tidsforsinkelse. Etter ytterligere Z minutter vil lyset slå seg helt av. Se figur A og B. Se også innstillinger.
- Maks last = 25 armaturer. NB: Slaver må være av type DALI-CF. Se figur 2.
- Deteksjonsområdet/følsomheten antar en tilnærmet sirkulær form vinkelrett ut fra armaturen og kan justeres. Se figur 1. NB: Det aktive signalet går gjennom lettvegger og vil derfor fange opp bevegelse på andre siden av en lettvegg.

Montering og tilkøpling

- Vi anbefaler at sensoren plasseres slik at den fanger opp bevegelse så snart noen kommer inn rommet. Antall sensorer bestemmes ut fra rommets størrelse og type aktivitet.
- Tilkøpling baserer seg på 5-leder mellom armaturene. Se også figur 2.

Innstillinger

Følgende innstillinger kan foretas ved hjelp av mikrobrytere på kontrollenheten inne i armaturen. Se figur 3.

- Deteksjonsområde / følsomhet 10 – 100%.
Fabrikkinnstilling = 25 %
- Forsinkelsestid 5 sekunder – 30 minutter. Fabrikkinnstilling SMC = 15 minutter. Fabrikkinnstilling SMCB = 20 minutter.
- Dagslyssensor. Fabrikkinnstilling = deaktivert (anbefalt ikke i bruk)
- Korridormodus sørger for at armaturen(e) lyser med X % lys ved tilstedeværelse. Om det ikke er personer tilstede vil lyset reguleres seg til Y % etter innstilt tidsforsinkelse. Etter ytterligere Z minutter vil lyset slå seg helt av. Fabrikkinnstilling er X = 100 %, Y = 10 % og Z = evig. Se figur B.
- Lysnivåene X og Y samt tidsforsinkelsen Z kan programmeres i hver enkelt armatur (både master og slaver). Verdiene kan spesifiseres og forhåndsprogrammeres fra fabrikk eller programmeres på stedet. Se egen brukerveiledning for korridormodus.

Funktion, teknisk data och detekteringsområde

- Glamox SMC Sensor är en aktiv mikrovågsensor som arbetar med en signal på 5,8 GHz. Ändringar i reflektionen tolkas som närvaro.
- Glamox SMC Sensor är kopplad för så kallad korridorfunktion. Korridorfunktionen tänds armaturerna vid X% när det finns närvaro i rummet. När rummet är ledigt minskar ljuset ned till Y% efter den inställda tidsfördröjningen. Efter ytterligare Z minuter (fördröjningstid) slås ljuset av. Se figur A och figur B. Se även inställningar.
- Max belastning = 25 armaturer. Obs! Alla slavar måste vara av typen DALI-CF. Se även figur 2.
- Detekteringsområdet / känsligheten har en cirkulär form vinkelrätt mot armaturen och kan justeras. Se figur 1.
Anmärkning: Den aktiva signalen tränger in i tunna väggar och kommer därför att upptäcka rörelse på andra sidan av en gipsvägg.

Montering och anslutning

- Vi rekommenderar att du placerar sensorn där den kan upptäcka personer så fort de kommer in i rummet. Antalet sensorer beror på rummets storlek och typ av aktivitet.
- Inkoppling är baserad på 5-tråds anslutning mellan varje armatur. Se även figur 2.

Inställningar

Följande inställningar kan göras med hjälp av mikrobrytare på styrenheten inuti armaturen. Se även figur 3.

- Detektionsområde / känslighet 10 - 100%. Fabriksinställning = 25%
- Fördröjningstid 5 sek. - 30 minuter. Fabriksinställning SMC = 15 min. Fabriksinställning SMCB = 20 min.
- Dagsljus-sensor. Fabriksinställning = inaktiverad (rekommenderas att inte användas)
- Korridorfunktionen tänds armaturerna vid X% när det finns närvaro i rummet. När rummet är ledigt minskar ljuset ned till Y% efter den inställda tidsfördröjningen. Efter ytterligare Z minuter (fördröjningstid) slås ljuset av. Fabriksinställningarna är X = 100%, Y = 10% och Z = för alltid. Se även figur B.
- Ljusstyrning X och Y samt tidsfördröjningen Z kan programmeras i varje armatur. Värdena kan specificeras och förprogrammeras från fabriken eller de kan programmeras på plats. Se separat användarhandbok för korridorfunktion.

Funktionsbeschreibung, technische Daten und Erfassungsbereich

- Der Glamox SMC Sensor ist ein aktiver Mikrowellensensor, der mit einem 5,8 GHz Signal arbeitet. Änderungen in der Reflexion werden als Präsenz interpretiert.
- Glamox SMC Sensor wird im Modus Korridorfunktion betrieben und angeschlossen. Die Korridorfunktion lässt die Leuchten bei Anwesenheit im Raum auf einen Wert X% leuchten. Wenn der Raum nicht besetzt ist, dimmt die Leuchte nach der eingestellten Zeitverzögerung auf Wert Y%. Nach weiteren Minuten (Wert Z, Verlängerung der Zeit) schaltet die Beleuchtung ab. Siehe Abbildung A und Abbildung B oder auch in den Einstellungen.
- Maximal 25 Leuchten in einem Korridor System. Hinweis: Alle angebenen Leuchten (Tochterleuchten) sollten im Bestellzusatz den Typ DALI CF beinhalten. Siehe auch Abbildung 2.
- Der Erfassungsbereich / die Empfindlichkeit ist kreisförmig und senkrecht zur Leuchte, dieser/diese kann in ihrer Empfindlichkeit eingestellt werden. Siehe Abbildung 1. Hinweis: Das aktive Signal dringt auch durch Leichtbauwände/Holz/Glas und erkennt daher Bewegungen auch auf der anderen Seite. Dies sollte gerade bei der Montage an der Wand beachtet werden.

Montage und Anschluss

- Wir empfehlen, den Sensor so aufzustellen, dass er Personen erkennen kann, sobald sie den Raum betreten. Die Anzahl der Sensoren hängt von der Größe des Raumes und der Art der Aktivität ab.
- Der Anschluss zwischen den Leuchten setzt eine 5-adrige Leitung voraus. Siehe auch Abbildung 2.

Einstellungen

Die folgenden Einstellungen können durch den Mikroschalter am Steuergerät innerhalb der Leuchte vorgenommen werden. Siehe auch Abbildung 3.

- Erfassungsbereich / Empfindlichkeit: 10 - 100%. Werkseinstellung = 25%
- Verzögerungszeit: 5 Sek. - 30 Minuten. Werkseinstellung SMC = 15 Min. Werkseinstellung SMCB = 20 Min.
- Dämmerungsschalter: Werkseinstellung = deaktiviert (empfohlen, nicht zu verwenden)
- Die Korridorfunktion lässt die Leuchten bei Anwesenheit im Raum auf einen Wert X% leuchten. Wenn der Raum nicht besetzt ist, dimmt die Leuchte nach der eingestellten Zeitverzögerung auf Wert Y%. Nach weiteren Minuten (Wert Z, Verlängerung der Zeit) schaltet die Beleuchtung ab.. Werkseinstellungen : X = 100%, Y = 10% und Z = Leuchte schaltet nicht ab. Siehe Abbildung B.
- Lichtstärke X und Y sowie die Verzögerung Z können nur im Betriebsgerät jeder Leuchte programmiert werden. Die Werte können ab Werk vorgegeben und vorprogrammiert oder vor Ort mittels Softwaretool/Dongle programmiert werden. Siehe separates Benutzerhandbuch für Korridorfunktion.

Toimintokuvaus, tekniset tiedot ja havaintoalue

- Glamox SMC Sensor on aktiivinen mikroaalto-tunnistin, joka toimii 5,8GHz aallonpituudella. Sensori tulkitsee ääniaallon heijastumisessa tapahtuvat muutokset liikkeeksi.
- Glamox SMC Sensor on kytketty käytävätoimintoon. Käytävätoiminnossa valaisimet ovat X% valotasossa liiketunnistuksen aikana. Liiketunnistuksen päätyttyä, valaisimet himmentyvät Y% valotasoon ennalta asetetun viiveajan kuluttua. Tämän jälkeen järjestelmä odottaa Z minuttia ennen kuin sammuttaa valot. Katso kuva A ja kuva B. Katso myös asetukset.
- Suurin sallittu kuorma = 25 valaisinta. HUOM: orjavalaisimien olava tyyppi: DALI-CF. Katso kuva 2.
- Havaintoalue on valaisimeen nähden kohtisuorassa oleva kartio, jonka koko on aseteltavissa (herkkyys-asetus). Katso Kuva 1. HUOM: sensorin signaali läpäisee ohuet väliseinät, ovet sekä ikkunat ja täten havaitsee liikettä myös näiden toiselta puolelta.

Asennus ja kytkentä

- On suositeltavaa asentaa tunnistin sellaiseen kohtaan, josta se havaitsee huoneeseen tulevan ihmisen heti kun hän astuu huoneeseen. Sensorien määrä riippuu huoneen koosta sekä käyttötarkoituksesta.
- Valaisimien välinen kytkentä toteutetaan 5-napaisena. Katso kuva 2.

Asetukset

Seuraavat asetukset voidaan asettaa valaisimen sisällä olevan ohjauksyksikön mikrokytkimillä. Katso myös Kuva 3.

- Havaintoalue / herkkyys 10 – 100 %. Tehdasasetus = 25 %
- Sensorin viiveaika 5 s. – 30 min. Tehdasasetus SMC = 15 min. Tehdasasetus SMCB = 20 min.
- Päivänvalon kynnysarvo. Tehdasasetus = disabled (emme suosittele kynnysarvon käyttööntoa)
- Käytävätoiminnossa valaisimet ovat X% valotasossa liiketunnistuksen aikana. Liiketunnistuksen päätyttyä valaisimet himmenevät Y% valotasoon asetetun viiveajan jälkeen. Tämän jälkeen järjestelmä odottaa Z minuttia ennen kuin sammuttaa valot. Tehdasasetukset: X = 100 %, Y = 10 % and Z = ikuisesti. Katso kuva B.
- Valotasot X ja Y, kuten myös viive Z voidaan asentaa valmiiksi tehtaalla tai ne voidaan ohjelmoida työmaalla. Katso erillinen corridor function / käytävätoiminto –ohje.

Töötamise kirjeldus, tehnilised andmed ja tuvastuspiirkond

- Glamox SMC on aktiivne mikrolaineandur, mis töötab 5,8 GHz signaaliga. Peegelduse muudatusi tõlgendatakse inimeste ruumisviibimisenä.
- Glamox SMC andur on ühendatud koridorifunktsiooniga. Koridorifunktsioon paneb valgustid põlema X % valgustugevusega, kui ruumis on inimisi. Kui ruumis ei ole inimesi, hämardatakse valgus pärast seadistatud viiteaja möödumist kuni Y %-ni. Kui on möödunud veel Z minutit (pikendatud aeg), lülitub valgusti välja. Vi joonist A ja joonist B. Vi ka seadistusi.
- Max koormus = 25 valgustit. Märkus: Kõik alamseadmed peavad olema tüüpi DALI-CF. Vi ka joonist 2.
- Tuvastuspiirkond/tundlikkus on ringikujuline ja valgustiga risti ning seda saab reguleerida. Vi joonist 1. Märkus: Aktiivne signaal tungib läbi kipsplaatseina ja tuvastab seega liikumise teisel pool kipsplaatseina.

Paigaldamine ja ühendamine

- Soovitame paigaldada anduri sellisesse kohta, kus see tuvastab inimese kohe, kui see siseneb ruumi. Andurite arv sõltub ruumi suurusest ja tegevuse tüübist.
- Ahela lõpetamine põhineb 5-juhtmelistel ühendustel igal valgusti vahel. Vi ka joonist 2.

Seadistused

Valgusti sees paikneva juhtseadme mikrolülite abil saab teha järgmisi seadistusi. Vi ka joonist 3.

- Tuvastusala / tundlikkus 10 – 100 %. Tehaseseadistus = 25%
- Viiteaeg 5 sek. – 30 min. Tehaseseadistus SMC = 15 min. Tehaseseadistus SMCB = 20 min.
- Päeavalguse andur. Tehaseseadistus = välja lülitatud (soovitav mitte kasutada)
- Koridorifunktsioon paneb valgustid põlema X %-ga heledusest, kui ruumis on inimesi. Kui ruumis ei ole inimesi, hämardatakse valgus pärast seadistatud viiteaja möödumist kuni Y %-ni. Kui on möödunud veel Z minutit (pikendatud aeg), lülitub valgusti välja. Tehaseseadistused on X = 100%, Y = 10% ja Z = alati. Vi ka joonist B.
- Valgustustaset X ja Y ning viiteaega Z saab igal valgustil programmeerida. Väärtused saab määrata ja eelnevalt programmeerida tehases või neid võib programmeerida kohapeal. Vaadake koridorifunktsiooni spetsiaalset kasutusjuhendit.

Nederlands

Functie, technische gegevens en detectiegebied

- Glamox SMC-sensor is een actieve "microwave" sensor, die werkt met een signaal op 5,8 GHz. Veranderingen in de reflectie worden geïnterpreteerd als aanwezigheid.
- Glamox SMC-sensor is aangesloten in een corridorfunctie. De corridorfunctie zorgt ervoor dat de armaturen op X% inschakelen bij aanwezigheidsdetectie. Wanneer de ruimte niet bezet is, dimt het licht na de ingestelde nalooptijd af tot Y%. Na nog eens Z minuten (verlengtijd) gaat het licht UIT. Zie figuur A en figuur B en instellingen.
- Max belasting = 25 armaturen. Opmerking: alle slave armaturen moeten van het type DALI-CF zijn. Zie ook figuur 2.
- Het detectiegebied is cirkelvormig loodrecht op de armatuur en de gevoeligheid kan worden aangepast. Zie figuur 1. Opmerking: het actieve signaal dringt door gipsplaten en kan daarom beweging aan de andere kant van een gipswand detecteren.

Montage en aansluiten

- Wij adviseren de sensor te plaatsen op een locatie, waar deze personen kan detecteren zodra ze de kamer binnenkomen. Het aantal sensoren hangt af van de grootte van de kamer en het soort activiteit.
- Aansluiting geschiedt met 5-draads verbindingen tussen alle armaturen. Zie ook figuur 2.

Instellingen

De volgende instellingen kunnen worden uitgevoerd met behulp van microschemelaars op de besturingseenheid in het armatuur. Zie ook figuur 3.

- Gevoeligheid 10 - 100%. Fabrieksinstelling = 25%
- Nalooptijd 5 sec. - 30 minuten. Fabrieksinstelling SMC = 15 min. Fabrieksinstelling SMCB = 20 min.
- Daglicht sensor. Fabrieksinstelling = uitgeschakeld (aanbevolen om niet te gebruiken)
- De corridorfunctie zorgt ervoor dat de armaturen op X% inschakelen bij aanwezigheidsdetectie. Wanneer de ruimte niet bezet is, dimt het licht na de ingestelde nalooptijd af tot Y%. Na nog eens Z minuten (verlengtijd) gaat het licht UIT. Fabrieksinstellingen zijn X = 100%, Y = 10% en Z = voor altijd. Zie ook figuur B.
- Lichtniveau X en Y alsmede de tijd Z kunnen in elk armatuur worden geprogrammeerd. De waarden kunnen worden opgegeven en voorgeprogrammeerd vanuit de fabriek of ter plaatse worden geprogrammeerd. Raadpleeg de afzonderlijke gebruikershandleiding voor de corridor functie.

Dansk

Funktion, tekniske data og detektionsområde

- Glamox SMC-sensor er en aktiv mikrobølgesensor som sender et signal på 5,8 GHz. Ændring i refleksion tolkes som tilstedeværelse.
- Korridorfunktion sørger for at armaturet(erne) lyser med X % lys ved tilstedeværelse. Hvis der ikke er personer til stede vil lyset regulere til Y % efter indstillet tidsforsinkelse. Efter yderligere Z minutter vil lyset slukke helt. Se figur A og B. Se også indstillinger.
- Maks belastning = 25 armaturer. NB: Slaver skal være af type DALI-CF. Se også figur 2.
- Detektionsområdet/følsomheden antager en tilnærmet cirkulær form vinkelret ud fra armaturet og kan justeres. Se også figur 1. NB: Det aktive signal går gennem lette vægge og vil derfor opfange bevægelse på den anden side af en let væg.

Montering og tilkobling

- Vi anbefaler at sensoren placeres, så den opfanger bevægelse så snart nogen kommer ind i lokalet. Antal sensorer bestemmes ud fra lokalets størrelse og type aktivitet.
- Tilkobling baseres på 5-leder mellem armaturerne. Se også figur 2.

Indstillinger

Følgende indstillinger kan foretages ved hjælp af mikroafbrydere på kontrolheden inde i armaturet. Se også figur 3.

- Detektionsområde / følsomhed 10 – 100%. Fabriksindstilling = 25 %
- Forsinkelsestid 5 sekunder – 30 minutter. Fabriksindstilling SMC = 15 minutter. Fabriksindstilling SMCB = 20 minutter.
- Dagslyssensor. Fabriksindstilling = deaktiveret (anbefales ikke i brug)
- Korridormodus sørger for at armaturet(erne) lyser med X % lys ved tilstedeværelse. Hvis der ikke er personer til stede, vil lyset regulere til Y % efter indstillet tidsforsinkelse. Efter yderligere Z minutter vil lyset slukke helt. Fabriksindstilling er X = 100 %, Y = 10 % og Z = evig. Se også figur B.
- Lysniveauerne X og Y samt tidsforsinkelsen Z kan programmeres i hvert enkelt armatur (både master og slaver). Værdierne kan specificeres og forhåndsprogrammeres fra fabrik eller programmeres på stedet. Se egen brugervejledning for korridormodus.

Fig. A

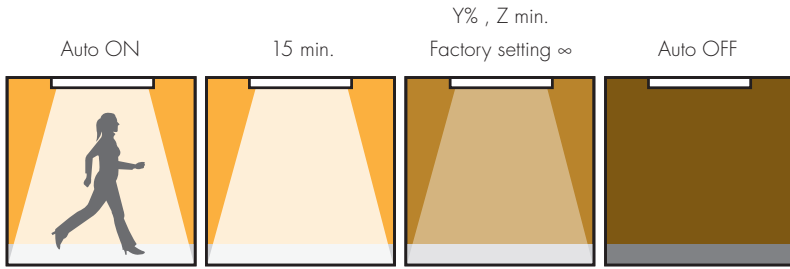

Fig. B

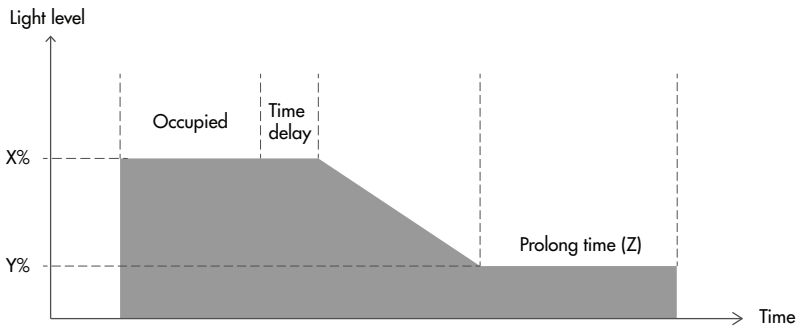

Fig. 1

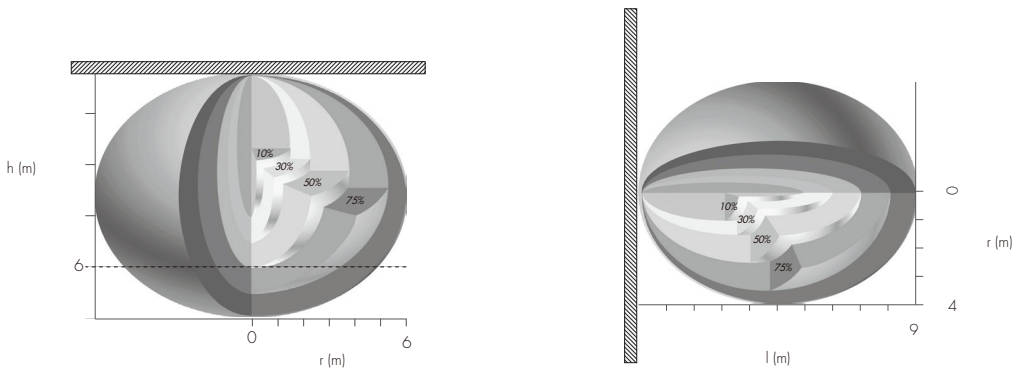

Fig. 2

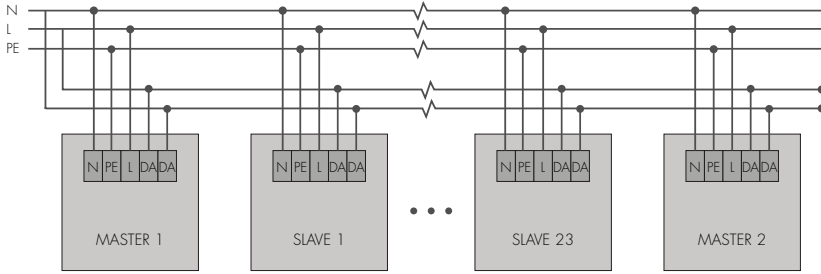

Fig. 3a: SMC-SEN

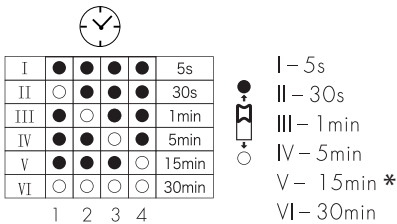
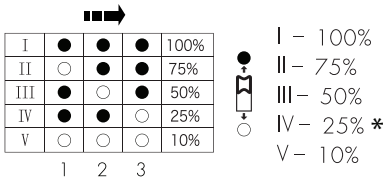
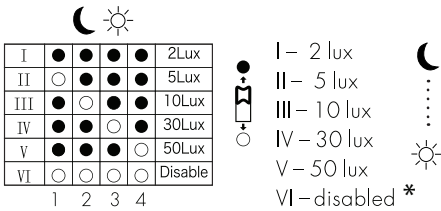
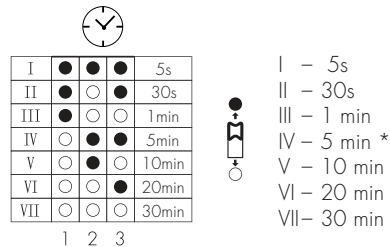
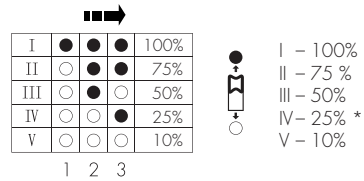
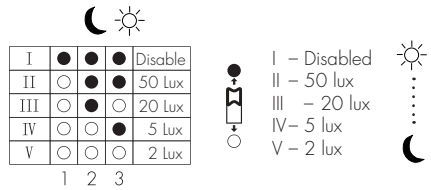

Fig. 3b: SMCB-SEN



* Factory settings



© Glamox October 2018 Item no: 72597269

Please visit our web site for contact information
www.glamox.com



Please refer to our website
for information about
our 5-year warranty.