

Deckensysteme



Armstrong **BURGESS CEP.** **DAMPA®**

Ecophon
SAINT-GOBAIN

FURAT

Gyproc
SAINT-GOBAIN

haag

HunterDouglas®

INLOOK®

KNAUF DANOLINE

META

OWA

PAROC

Rockfon

SAS
International

Troldtekt® 















C90-R in Dampa Clip-In montiert

Inhalt

Überblick	3
Rasterdecken	4-16
Sichtbare Tragschienen	4-5
Sichtbare Tragschienen mit profilierten Deckenplatten	6-7
Sichtbare Tragschienen mit Schattenfuge und profilierten Deckenplatten	8
Verdeckte Tragschienen mit symmetrischen Deckenplatten	9
Verdeckte 24 mm Tragschienen mit asymmetrischen Deckenplatten	10-11
Verdeckte 35 mm Tragschienen mit asymmetrischen Deckenplatten	12
Klemmprofil 16 mm	13
Klemmprofil 36 mm	14
Klemmprofil 45 mm	15
Verdeckte Tragschienen	16
Trockenbaudecken (GK)	17
Bandraster	18
Peneeldeckensysteme	19

Überblick

		DECKENSYSTEME											Trockenbau- decken (GK)	
		DEMONTIERBAR												Nicht demonierbar
		SICHTBARE SYSTEME				VERDECKTE SYSTEME								
		15-24 mm	35 mm	15-24 mm	15 mm	24 mm	Asy 24 mm	Asy 35 mm	16 mm	36 mm	45 mm	24 mm		
	A51-R G2	✓	✓	✓	✓	✓ ¹	✓ ¹		✓ ¹	✓ ¹	✓ ¹			
	C77-R	✓	✓	✓	✓	✓ ¹	✓ ¹	✓ ¹	✓ ¹	✓ ¹	✓ ¹		✓ ³	
	C30RIT G2	✓	✓	✓	✓								✓ ³	
	C30RIC G2					✓	✓	✓	✓	✓	✓			
	C25-R C35-R C95-R FLAT2	✓	✓	✓	✓								✓ ³	
	C70R G2 C85-R	✓	✓	✓	✓							✓ ²	✓ ²	
	C90-R	✓	✓	✓	✓	✓ ¹			✓ ¹	✓ ¹			✓ ³	
	C91-R						✓				✓			
	C91-RE			✓ ⁴	✓ ⁴									
	C92-R						✓							
	C63-R	✓	✓	✓		✓	✓		✓	✓	✓			
	C64-R	✓		✓		✓			✓			✓	✓	
	C80-R G2	✓				✓ ¹	✓ ¹	✓ ¹					✓	
	MODERNA2-R	✓	✓	✓	✓								✓ ^{1/3}	

1 - Mit Montagesatz als Zubehör
2 - Mit Montagerahmen als Zubehör

3 - Mit Montagerahmen für gesägte Decken
4 - Nur auf Anfrage

Rasterdecken

In Länge und Breite begrenzte Deckensysteme mit sichtbaren oder verdeckten Tragschienen.

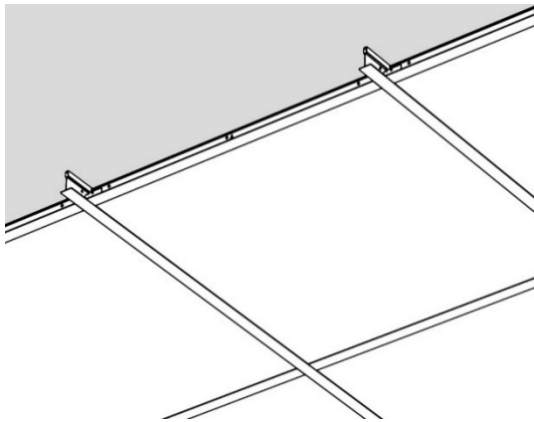

Sichtbare Tragschienen

Sichtbare Tragschienen

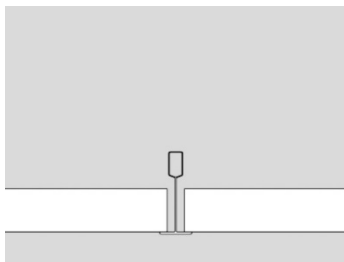

Ecophon A15

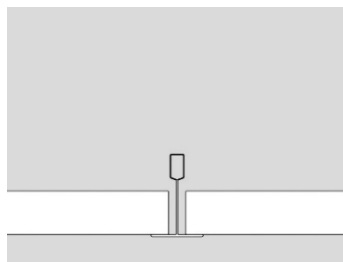

Ecophon A24

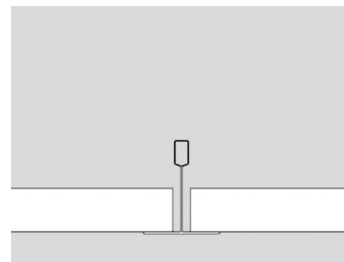

Armstrong Prelude 35

Beispiele möglicher Lieferanten

AMF SK 15/24, Armstrong Prelude 15/24/35, Burgess Sequence 15/24, Ecophon A15/24, Gyproc Gyptone A15/24, Knauf Danoline A, Lindner LMD-K 403, OWA S 15/3, Paroc A, Rockfon A15/24, Trolldtekt K0-S 35

Unsere Lösungsvorschläge

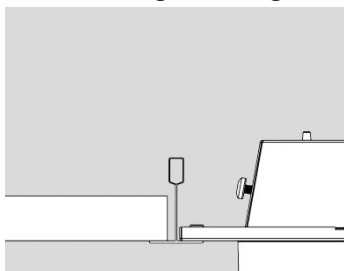

A51-R G2

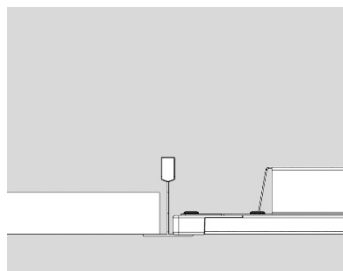

C77-R

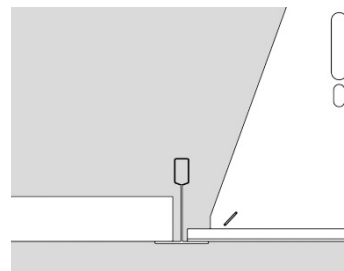

C30-RIT G2

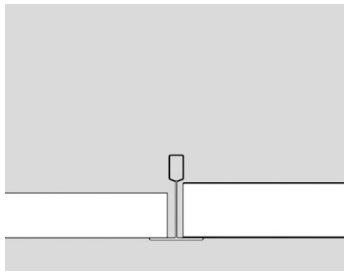

C25-R/C35-R/C95-R
FLAT2/MODERNA2-R

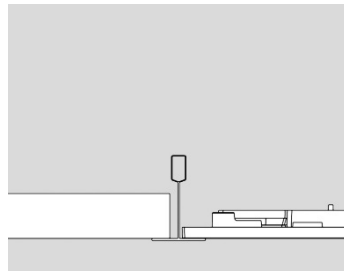

C70-R G2

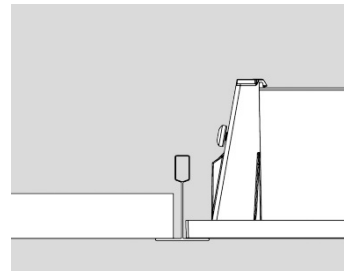

C90-R

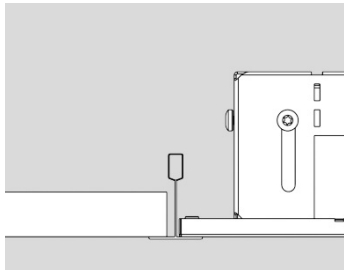

C63-R

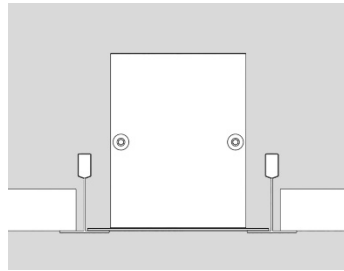

C80-R G2

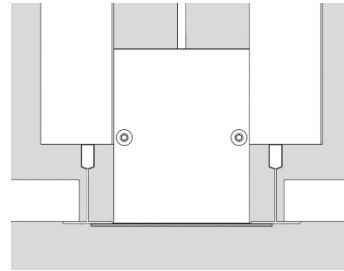

C80-R G2

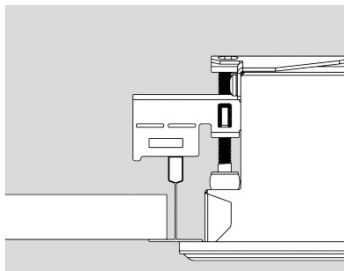

C64-R

Unter Benutzung des integrierten Aufhängensystems nur unter die Tragschienen montierbar.

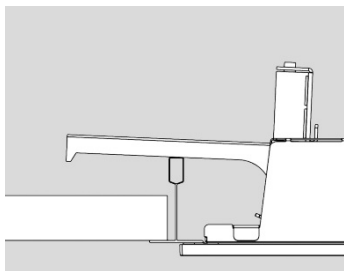

C70-R G2/C85-R
(+ MNT C70-R G2)

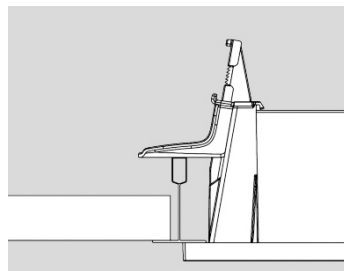

C90-R
(+ MNT C90-R)

Bei gefordertem Einbau der Leuchten unter die Tragschienen, empfehlen wir die Benutzung der C70-R G2 oder C90-R. Dies erfordert einen Montagesatz, der als Zubehör erhältlich ist.

Sichtbare Tragschienen mit profilierten Deckenplatten

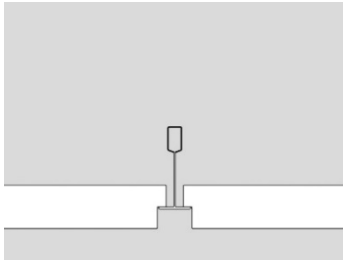

Rockfon E15S

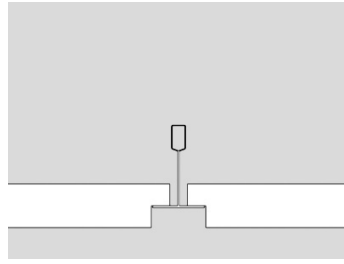

Rockfon E24S

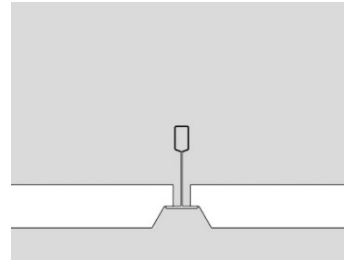

Die Profilierung der Deckenplatten kann in Form und Tiefe variieren. Hier dargestellt am Beispiel der Rockfon E15L.

Beispiele möglicher Lieferanten

AMF VT 15/24, Armstrong Prelude 15/24, Burgess Sequence 15/24, Ecophon E15/24, Gyproc Gyptone E15, Knauf Danoline E/E+, Lindner LMD-K 400, OWA S 15A/3A, Paroc E15/E24, Rockfon E15/24, Trolldtect K0/K3/K5-FS 35

Unsere Lösungsvorschläge

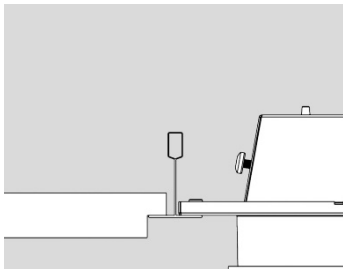

A51-R G2

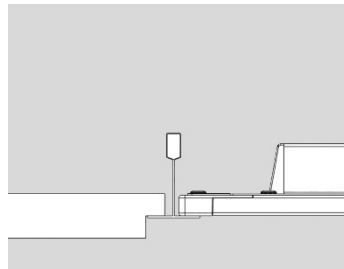

C77-R

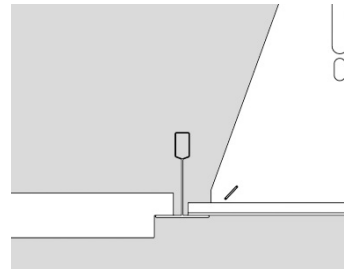

C30-RIT G2

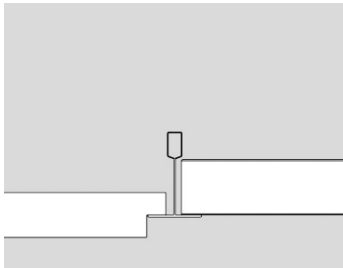

C25-R/C35-R/C95-R
FLAT2/MODERNA2-R

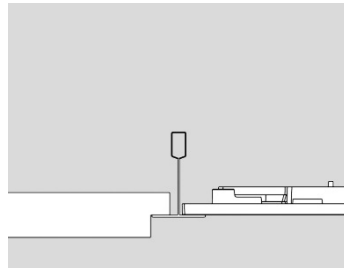

C70-R G2

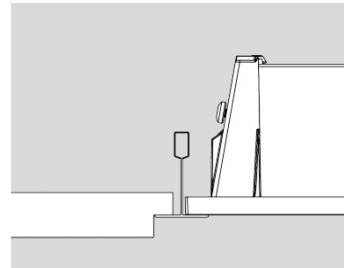

C90-R

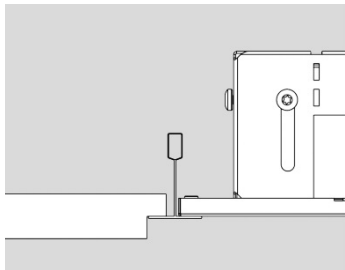

C63-R

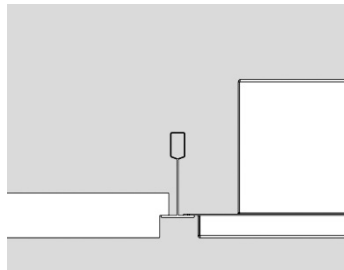

C91-RE (Nur auf Anfrage)

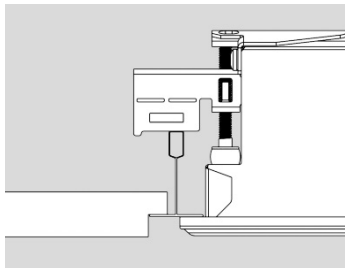

C64-R

Unter Benutzung des integrierten Aufhängensystems nur unter die Tragschienen montierbar.

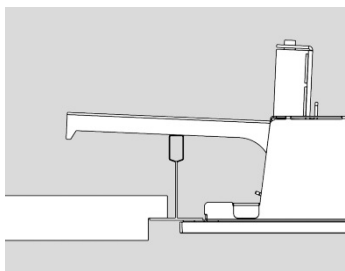

C70-R G2/C85-R
(+ MNT C70-R G2)

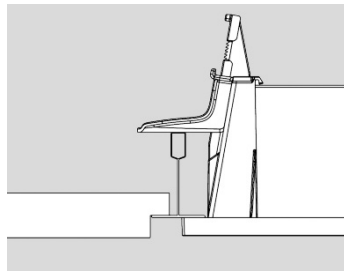

C90-R
(+ MNT C90-R)

Bei gefordertem Einbau der Leuchten unter die Tragschienen, empfehlen wir die Benutzung der C70-R G2 oder C90-R. Dies erfordert einen Montagesatz, der als Zubehör erhältlich ist.

Sichtbare Tragschienen mit Schattenfuge und profilierten Deckenplatten

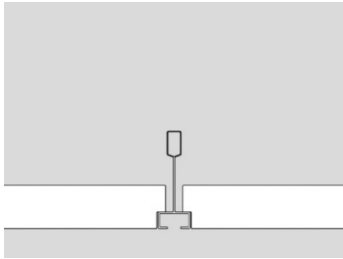

Armstrong Silhouette

Beispiele möglicher Lieferanten

Armstrong Silhouette, OWA S 15B OWAline, Rockfon E15 Microline, SAS 130

Unsere Lösungsvorschläge

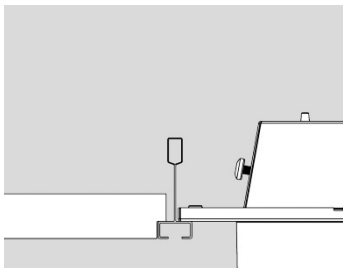

A51-R G2

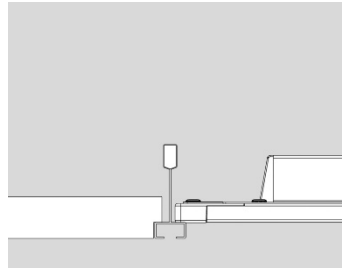

C77-R

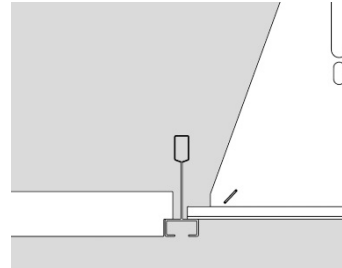

C30-RIT G2

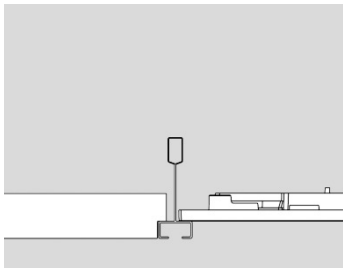

C70-R G2/C85-R

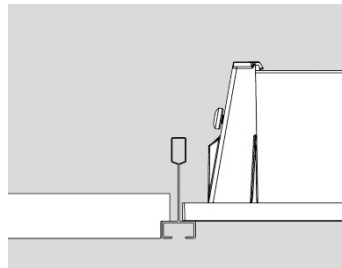

C90-R

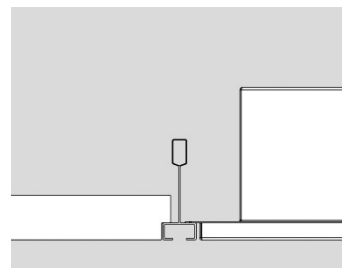

C91-RE (Nur auf Anfrage)

Verdeckte Tragschienen mit symmetrischen Deckenplatten

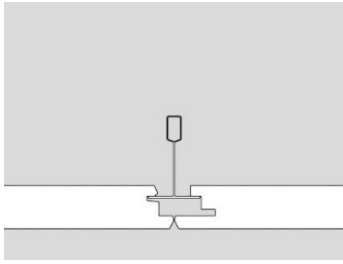

Ecophon Focus Ds

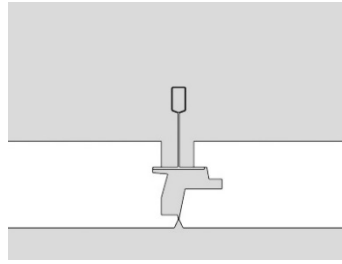

Ecophon Master Ds

Beispiele möglicher Lieferanten

Burgess Sequence Shiplap T24, Ecophon Focus/Master Ds, Paroc D2, Rockfon T24X

Unsere Lösungsvorschläge

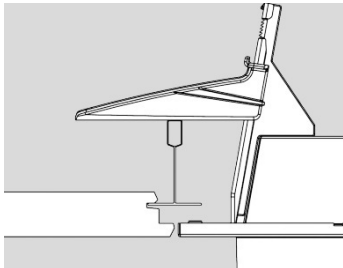

A51-R G2
(+ MNT C20-R G2)

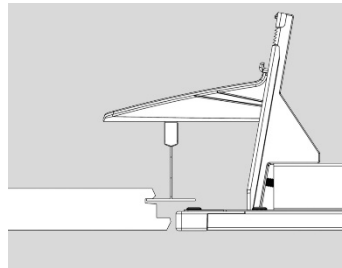

C77-R
(+ MNT C77-R)

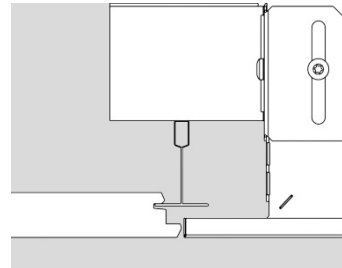

C30-RIC G2

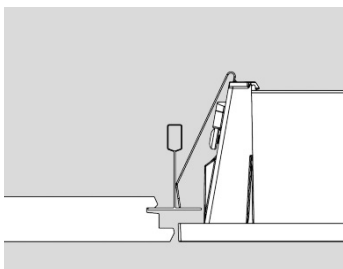

C90-R
(+ MNT CLICK-IN C90-R)

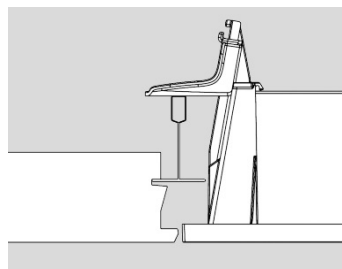

C90-R
(+ MNT C90)

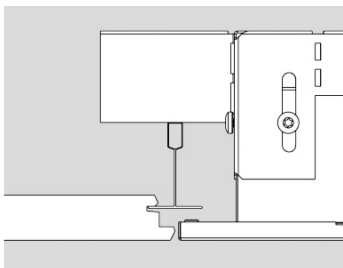

C91-R/C63-R

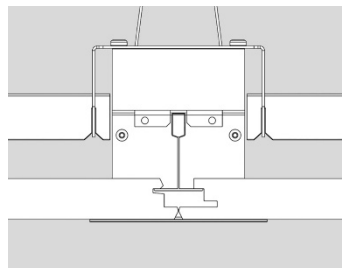

C80-R G2
(+MNT DS/T24X)

Verdeckte 24 mm Tragschienen mit asymmetrischen Deckenplatten

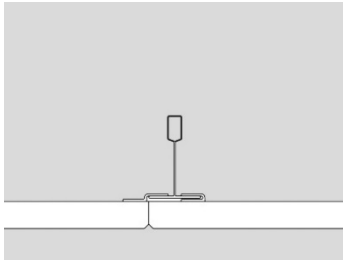

Gyproc Gyptone D1

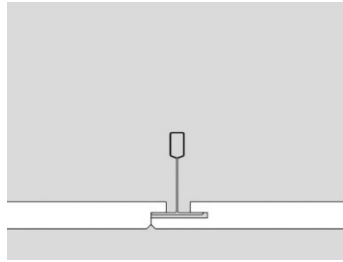

Gyproc Gyptone D2

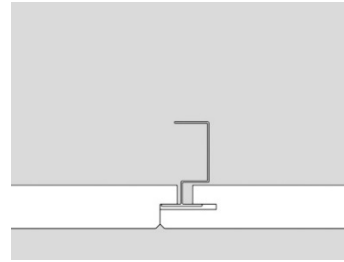

Rockfon D-XL

Beispiele möglicher Lieferanten

AMF AW, Gyproc Gyptone D1/D2, Knauf Danoline D/D+, OWA S 9b, Paroc D, Rockfon D-XL/H

Unsere Lösungsvorschläge

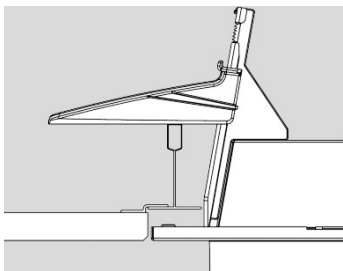

A51-R G2
(+ MNT C20-R G2)

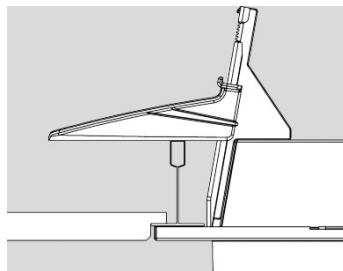

A51-R G2
(+ MNT C20-R G2)

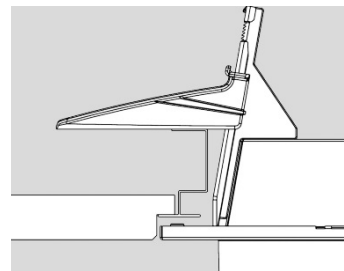

A51-R G2
(+ MNT C20-R G2)

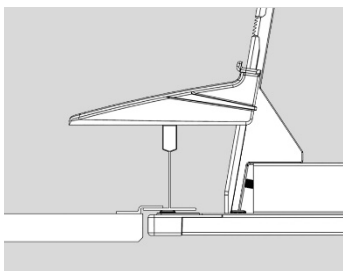

C77-R
(+ MNT C77-R)

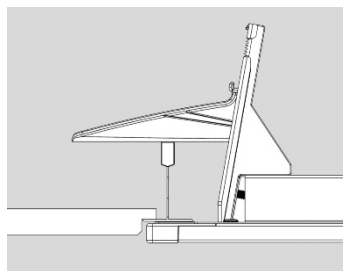

C77-R
(+ MNT C77-R)

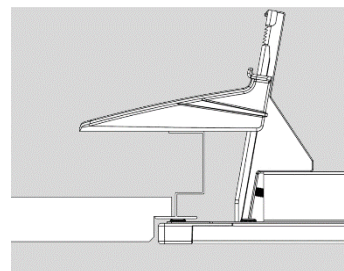

C77-R
(+ MNT C77-R)

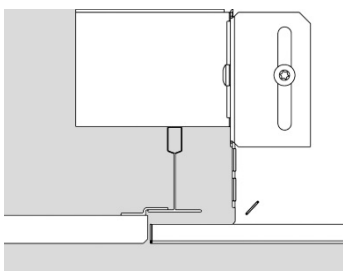

C30-RIC G2

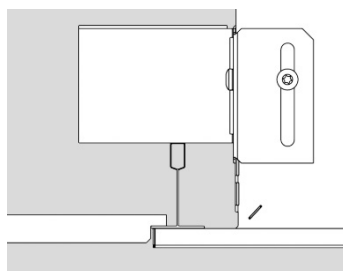

C30-RIC G2

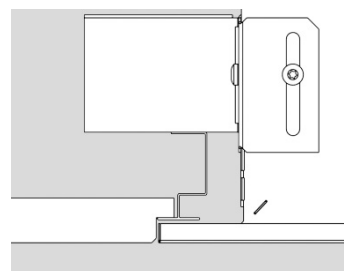

C30-RIC G2

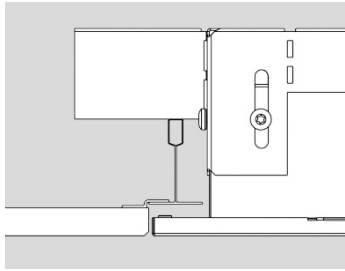

C91-R/C63-R

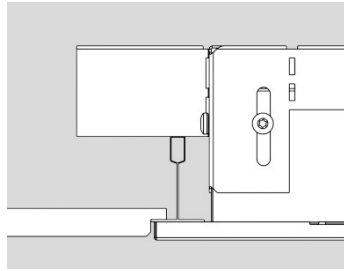

C91-R/C63-R

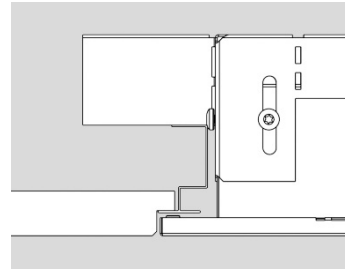

C91-R/C63-R

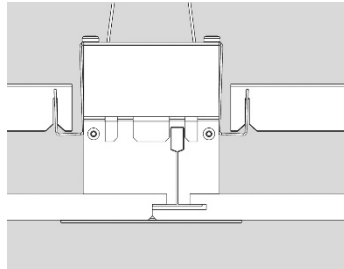

C80-R G2
(+MNT GYPTONE D2)

Verdeckte 35 mm Tragschienen mit asymmetrischen Deckenplatten

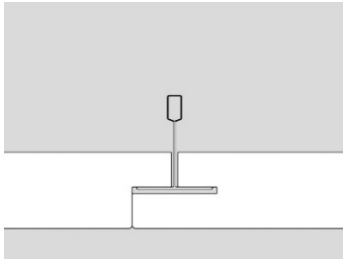

Troldekt T35

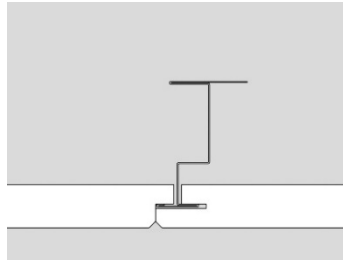

OWA S 9a

Beispiele möglicher Lieferanten

INLOOK VK-10, Troldekt K5-FN 35, OWA S 9a

Unsere Lösungsvorschläge

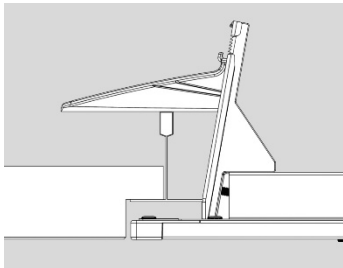

C77-R
(+ MNT C77-R)

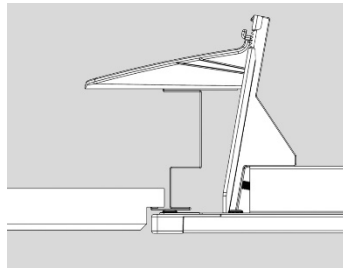

C77-R
(+ MNT C77-R)

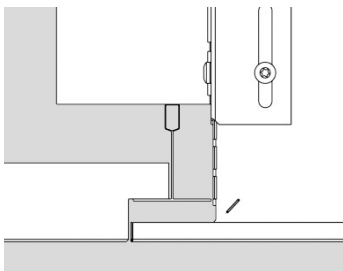

C30-RIC G2

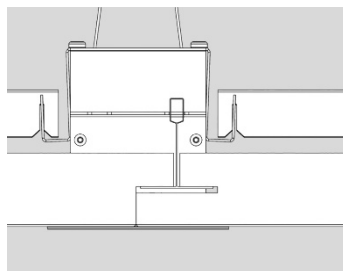

C80-R G2
(+MNT TROLDEKT T35)

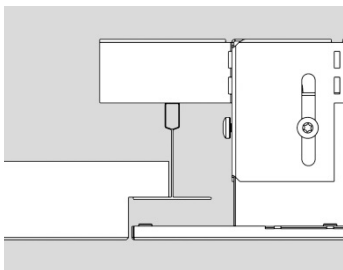

C92-R

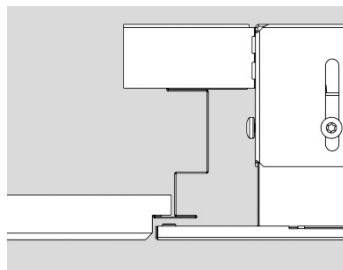

C92-R

Klemmprofil 16 mm

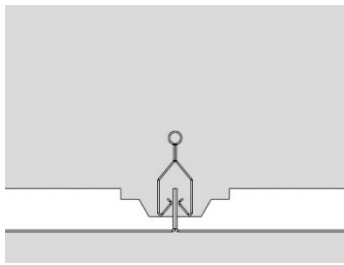

OWA S 22

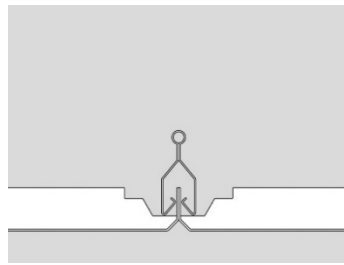

Das Deckensystem ist mit rechtwinkligen oder gefasteten Deckenplatten in den Höhen 47, 52, 59 und 67 mm lieferbar.

Beispiele möglicher Lieferanten

Armstrong Q-Clip/R-Clip/S-Clip F, Burgess Clip In A-Bar, Fural K, Lindner LMD-K 420, OWA S 22/31/32, SAS 150

Unsere Lösungsvorschläge

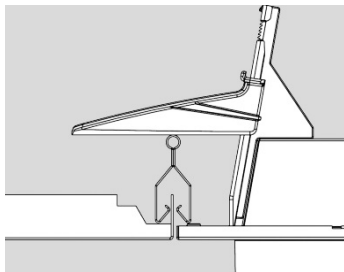

A51-R G2
(+ MNT C20-R G2)

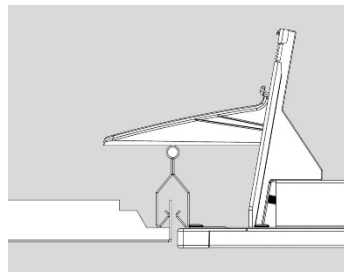

C77-R
(+ MNT C77-R)

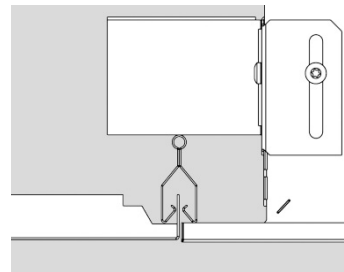

C30-RIC G2

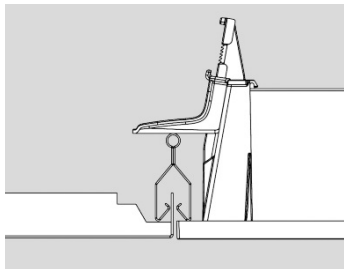

C90-R
(+ MNT C90)

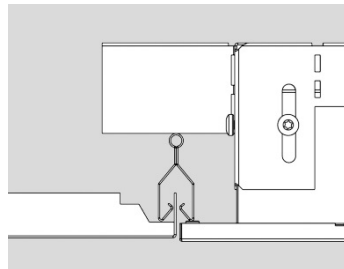

C91-R/C63-R

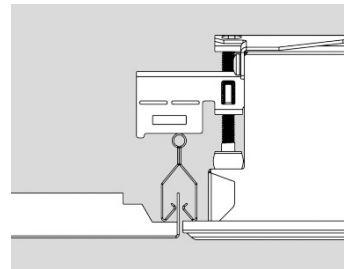

C64-R

Klemmprofil 36 mm

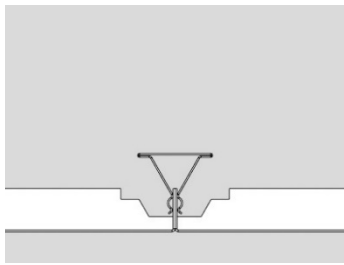

Dampa Clip-In

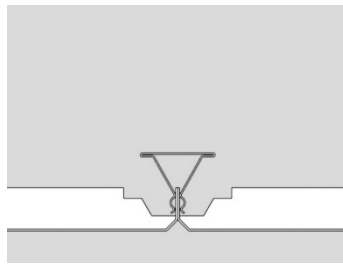

Das Deckensystem ist mit rechtwinkligen oder gefasten Deckenplatten in den Höhen 36 mm (Dampa Clip-In / Meta Klemkassett) oder 45 mm (Armstrong T-Clip F / SAS 120) lieferbar.

Beispiele möglicher Lieferanten

Armstrong T-Clip F, Dampa Clip-In, Meta Klemkassett, SAS 120

Unsere Lösungsvorschläge

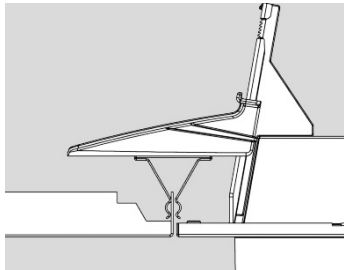

A51-R G2
(+ MNT C20-R G2)

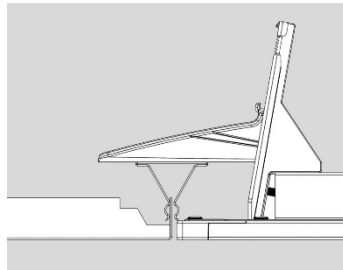

C77-R
(+ MNT C77-R)

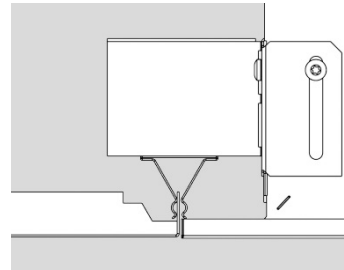

C30-RIC G2

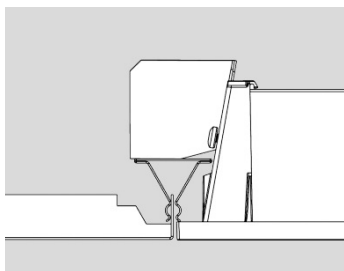

C90-R
(+ MNT SPRING-T36 C90-R)

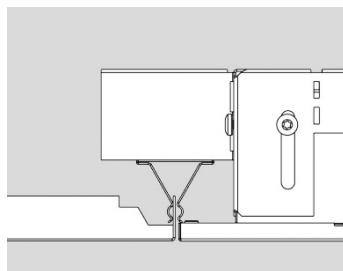

C91-R/C63-R

Klemmprofil 46 mm

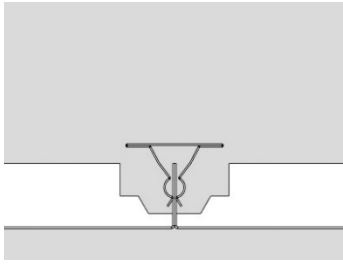

Burgess Clip-In

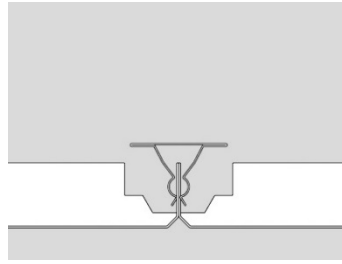

Das Deckensystem ist mit rechtwinkligen oder gefasteten Deckenplatten in den Höhen 39 mm (Burgess Clip-In) oder 45 mm (Armstrong Orcal 1800/Burgess Clip-In) lieferbar.

Beispiele möglicher Lieferanten

Armstrong Orcal 1800, Burgess Clip-In

Unsere Lösungsvorschläge

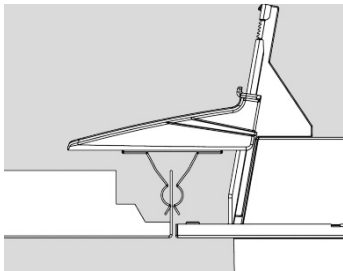

A51-R G2
(+ MNT C20-R G2)

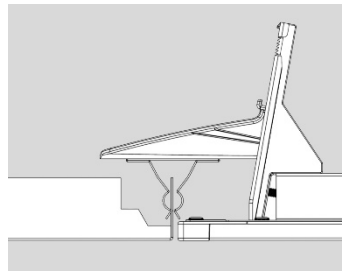

C77-R
(+ MNT C77-R)

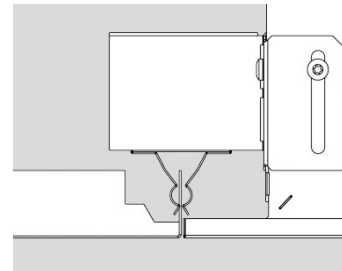

C30-RIC G2

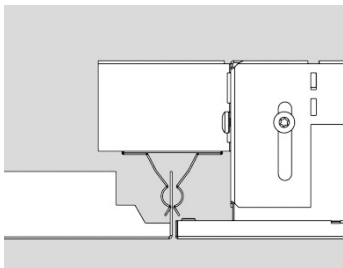

C91-R/C63-R

Verdeckte Tragschienen

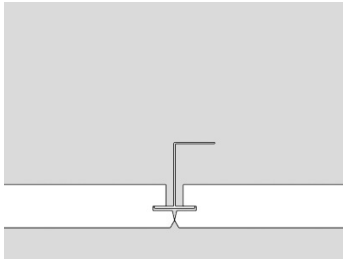

Rockfon C

Beispiele möglicher Lieferanten

AMF GN, Rockfon C

Unsere Lösungsvorschläge

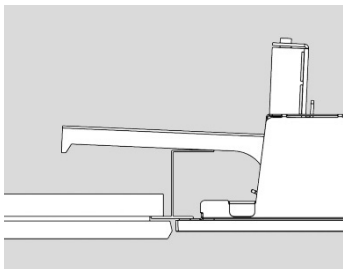

C70-R G2/C85-R
(+ MNT C70-R G2)

Trockenbaudecken (GK)

Geschlossene Decken, bei denen die Deckenöffnung der Beleuchtungsform angepasst werden muss.

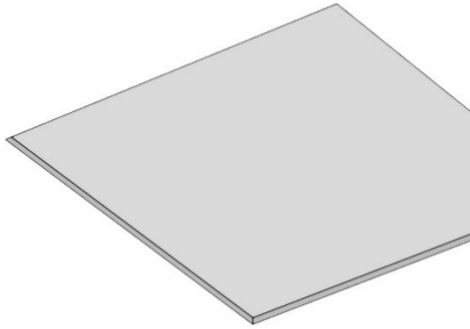

Individuell gesägte Öffnung in der Decke.

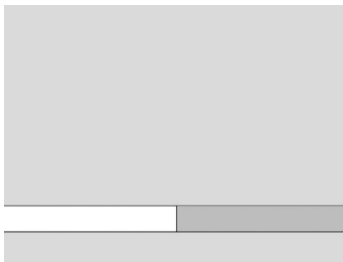

Trockenbaudecke (GK)

Unsere Lösungsvorschläge

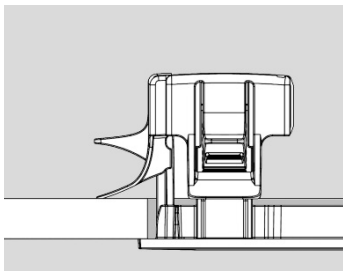

MNT FRAME PLASTERBOARD

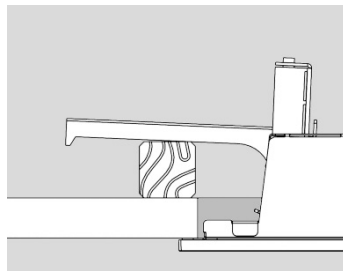

C70-R G2/C85-R
(+ MNT C70-R G2)

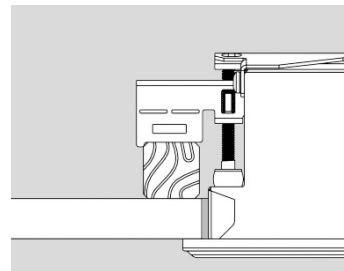

C64-R

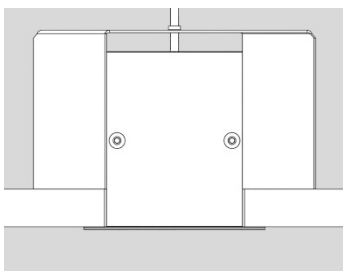

C80-R G2

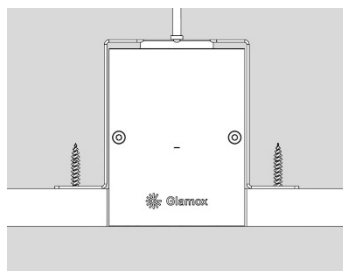

C80-S G2
(+MNT TRIMLESS)

Bandraster

Deckensysteme bei denen die länglichen Deckenplatten auf deutlich sichtbaren Tragschienen lagern. Die Tragschienen können in Form und Breite sowie Abstand zueinander variieren.

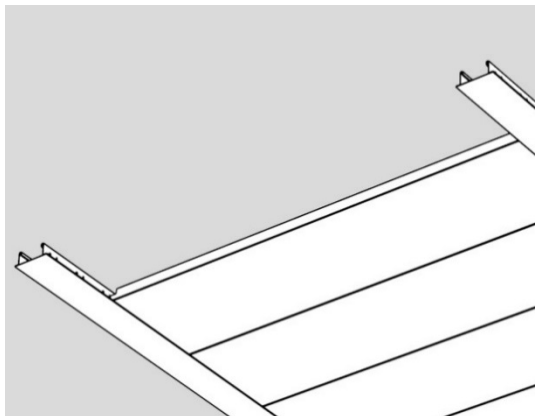

Gelegt

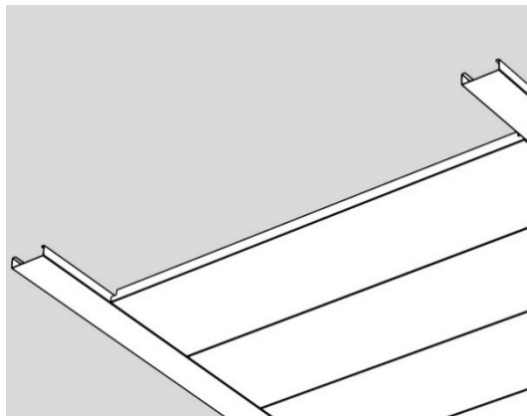

Gehängt

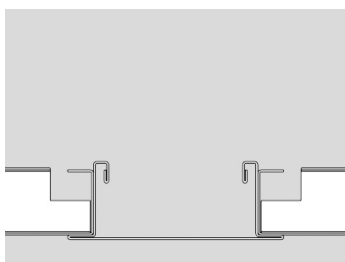

Armstrong gelegt

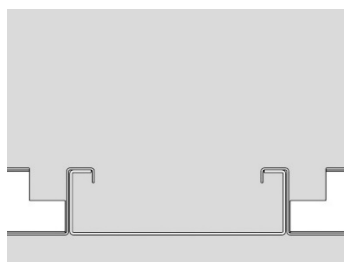

Armstrong gehängt

Beispiele möglicher Lieferanten

Armstrong linear grid, SAS 330

Unsere Lösungsvorschläge

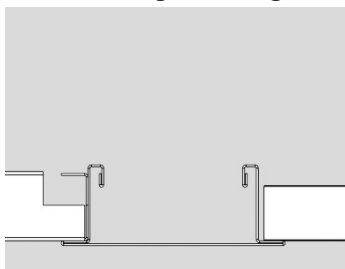

C95-R

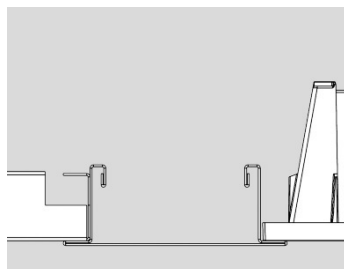

C90-R

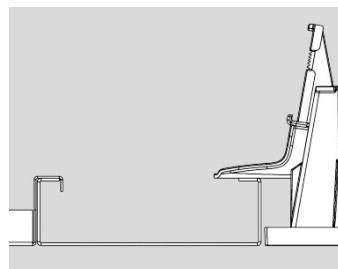

C90-R
(+ MNT C90-R)

Bei gelegten Deckenplatten in den Abmessungen 300 x 1200 oder 312 x 1250 mm, empfehlen wir die Benutzung der C20-R G2, C95-R, C90-R oder C63-R. Bei gehängten Varianten, ist die C90-R oder C63-R am besten geeignet.

Paneeldeckensysteme

Paneeldeckensysteme existieren in verschiedenen Modulbreiten (im Allgemeinen 100, 150, 200 und 300 mm), wobei diese durchlaufend montiert werden. Die Paneele sind mit profilierten Seiten in offener oder geschlossener Ausführung lieferbar. Die verschiedenen Ausführungen können sich dabei stark in Höhe und Profilform unterscheiden.

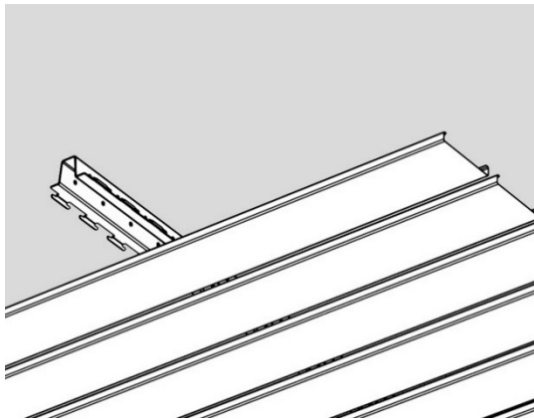

Offene lineare Paneele

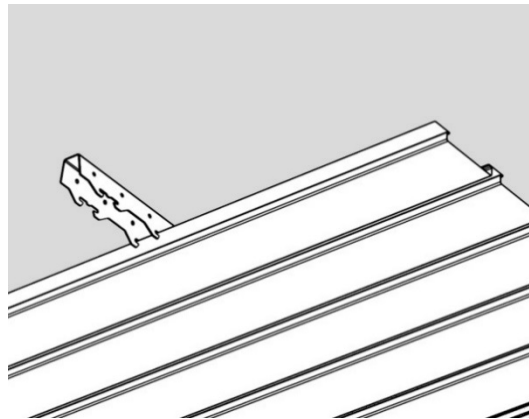

Geschlossene lineare Paneele

Beispiele möglicher Lieferanten

Dampa, Hunter Douglas

Mögliches Lösungsbeispiel

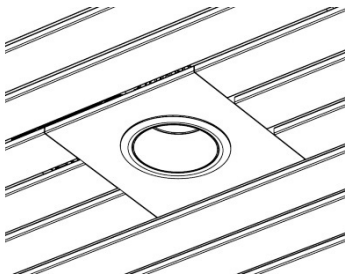

D70-R

Aufgrund der großen Anzahl von verschiedenen Paneeldecken, empfehlen wir die Verwendung von eingebauten Downlights oder alternative Lösungen, wie zum Beispiel Pendelleuchten.



Die Glamox-Gruppe

Glamox ist ein norwegischer Industriekonzern, der professionelle Beleuchtungslösungen für den globalen Markt entwickelt, herstellt und vertreibt. Unser Ziel ist es, nachhaltige Beleuchtungslösungen anzubieten, die die Leistung und das Wohlbefinden der Menschen verbessern.

Qualitätsmarken und engagierter Support

Wir bieten unsere Lösungen über eine Reihe von Qualitäts-Beleuchtungsmarken an. Unabhängig von der Marke steht die enge Betreuung jedes Kunden im Mittelpunkt unseres Konzepts. Ob in einer Produktionshalle, einem Fischereischiff oder einem Bürogebäude, unser Ziel ist es, den Unternehmen, die wir beliefern und den Menschen, die dort arbeiten, ein besseres Leben zu ermöglichen.

Hohe Performance und Anwenderfreundlichkeit

Unsere Lösungen sind so konzipiert, dass sie eine hohe Performance und Nachhaltigkeit mit der Einfachheit und Anwenderfreundlichkeit verbinden und so ein hervorragendes Kundenerlebnis bieten. Wir setzen die neuesten Technologien intelligent ein und liefern sie mit der Erfahrung von Generationen und der vollen Verantwortung für unsere Kunden und ihre Mitarbeiter.

Weitere Informationen finden Sie unter

www.glamox.de

